

Energizer[®]
HardCase
PROFESSIONAL

Portable Power Station
Everest 500

User Guide

What's in the box

1 x Everest 500 1 x Car charger cable 1 x AC adapter 1 x User guide

Important information

Please read the user guide and follow all instructions carefully before using this product.

1. Do not let children use the power station unless they are under close supervision by an adult at all times.
2. Please store the product in a dry and ventilated area to avoid any damage.
3. Please disconnect devices from the power station when not in use.
4. Do not expose the product to fire or excessive temperatures.
5. Do not disassemble the product. It may cause fire, explosion, electrocution, injury and unpredictable risks.
6. Do not use the product with damaged wires or plugs, or damaged output cables. It may cause electric shock.

Product layout

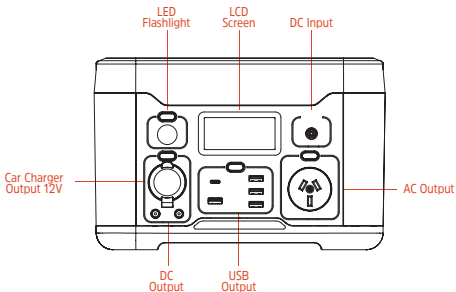

LCD screen

LCD screen will display charge and discharge. When product is in use, it will display the remaining power.

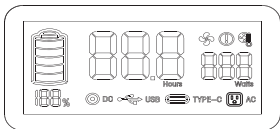

The current charge capacity of the product is displayed as a percentage (%)



The estimate usage time remaining at current power output



The current total output power



Press DC for DC outlet function



Press USB for USB outlet function



Press USB and plug Type-C cable for Type-C outlet function



Press AC for AC outlet function



The fan is working if the temperature is over 40°C



Overload warning



Inverter temperature warning of the inverter. Temperature range 90°C~95°C

LED flashlight

Press once for low light, press twice for bright light, press three times for SOS, press four times to turn off the light.

DC input

- Supports AC adapter charging
- Supports car charger charging
- Supports Solar Panel charging (12-30V)

Instructions

How to use the product:

1. Plug in your devices and press the button associated with the selected output outlet.
2. When the outlet icon appears on the LCD screen, the output outlet will turn on for charging your device.
3. The continuous AC output outlet can only charge/power devices that operate at less than 500 Watts. Once this limit is exceeded, the product will turn off automatically.
4. To save power, the AC outlet output will turn off automatically after 30-45 minutes of power output of less than 2 Watts.
5. To save power, the DC outlet and car charger outlet will turn off automatically after 8 hours of power output of less than 3 Watts.
6. If the product is not used for an extended period, it should be recharged every 3 months and the charge capacity kept between 60% to 80%. Please store in a cool and dry place.

Note

Press the AC/DC or USB button to turn off the output. Save charge capacity by turning off power outputs when not in use.

ENGLISH

What can it power

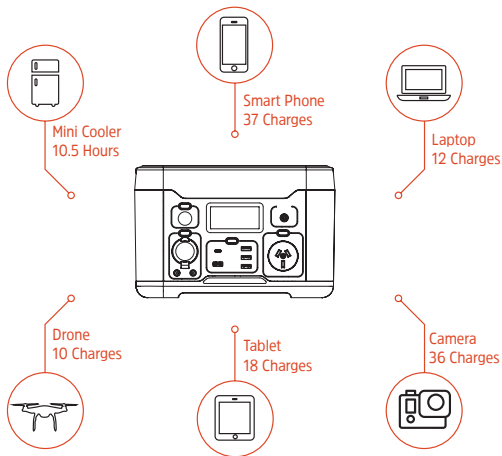

*The above figures are estimates only, based on average device power requirements and conditions. Actual results will vary depending on the specific devices used and prevailing conditions.

Charging method

Before using or storing the product, plug the product into a wall charger until it is fully charged. The LCD screen will display the current charge and when it displays 100% it means it is fully charged.



Wall charger around 9-10 hours



Car charger around 15-16 hours



Solar Panels (optional) around 15 hours (depending on weather)

*The above figures are indicative only. Actual results will vary depending on conditions.

Specifications

Battery capacity	34800mAh, 14.8V (515Wh)
DC output	2 x 12V \rightarrow 5A - Total 10A
AC output	230V/50Hz - 500W (110/60Hz - US Model)
DC input	DC12-30V
Car charger output	12V \rightarrow 10A
USB output	3 x 5V \rightarrow 2.4A, 1 x QC3.0, 18W
Type-C input/output	PD60W
Inverter	Pure sine wave
Battery	Lithium-Ion
Operating temperatures	0° ~ 45°
Recharging temperatures	0° ~ 45°
Weight	12.3lbs (5.6kg)
Dimensions	10.2 x 6.8 x 6.7in 260 x 172 x 171mm
Warranty	24 months
Lifecycles	>800 cycles
Certifications	CE/FCC/UKCA/RoHS/RCM
Special features	Temperature control Surge protection Short circuit protection High current protection Low voltage protection



Warning

*Keep the product away from extreme heat or cold, as well as any flammable items or damp places. Also avoid dropping, hitting or throwing the product.

*Please fully charge your power station at least once every 3 months to avoid shortening its lifespan.

8 Star Energy Pty Ltd | 8 Star Energy ESS Ltd | 8 Star Energy North America Inc

AU - Level 35/477 Collins St, Melbourne VIC 3000 Australia | +69 1300 757 827

EU - The Black Church, St Mary's Place, Dublin D07 P4AX Ireland | +353 1 254 8222

US - 888 Prospect Street, La Jolla, California 92037 | +1 858 888 9255



Ce qu'il y a dans la boîte

- 1 x Everest 500 1 x Câble de chargement pour voiture
1 x Adaptateur secteur 1 x Guide d'utilisation

Informations importantes

Veillez lire le guide de l'utilisateur et suivre attentivement toutes les instructions avant d'utiliser ce produit.

1. Ne laissez pas les enfants utiliser la station d'alimentation à moins qu'ils ne soient sous la surveillance étroite d'un adulte à tout moment.
2. Veuillez stocker le produit dans un endroit sec et ventilé pour éviter tout dommage.
3. Veuillez déconnecter les appareils de la station d'alimentation lorsqu'ils ne sont pas utilisés.
4. N'exposez pas le produit au feu ou à des températures excessives.
5. Ne démontez pas le produit. Cela pourrait provoquer un incendie, une explosion, une électrocution, des blessures et des risques imprévisibles.
6. N'utilisez pas le produit avec des fils ou des fiches endommagés, ou des câbles de sortie endommagés. Cela pourrait provoquer un choc électrique.

Présentation du produit

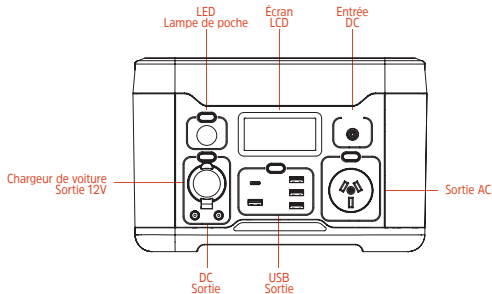

Écran LCD

L'écran LCD affiche la charge et la décharge. Lorsque le produit est utilisé, il affiche la puissance restante.

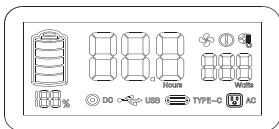

La capacité de charge actuelle du produit est affichée en pourcentage (%).



L'estimation du temps d'utilisation restant à la puissance actuelle



La puissance de sortie totale actuelle



Appuyez sur DC pour la fonction de sortie DC



Appuyez sur USB pour la fonction de prise USB



Appuyez sur USB et branchez le câble Type-C pour la fonction de prise Type-C



Appuyez sur AC pour la fonction de prise de courant alternatif



Le ventilateur fonctionne si la température est supérieure à 40°C.



Avertissement de surcharge



Avertissement de la température de l'onduleur. Plage de température 90°C~95°C

Lampe de poche LED

Appuyez une fois pour une lumière faible, appuyez deux fois pour une lumière vive, appuyez trois fois pour SOS, appuyez quatre fois pour éteindre la lumière.

Entrée DC

- Prise en charge de la recharge par adaptateur secteur
- Chargeur de voiture
- Prise en charge de la charge des panneaux solaires (12-30V)

Instructions

Comment utiliser le produit :

1. Branchez vos appareils et appuyez sur le bouton associé à la prise de sortie sélectionnée.
2. Lorsque l'icône de la prise apparaît sur l'écran LCD, la prise de sortie s'allume pour charger votre appareil.
3. La sortie de courant alternatif continu ne peut charger/alimenter que les appareils fonctionnant à moins de 500 watts. Une fois cette limite dépassée, le produit s'éteint automatiquement.
4. Pour économiser de l'énergie, la sortie de la prise CA s'éteindra automatiquement après 30-45 minutes de sortie de courant de moins de 2 Watts.
5. Pour économiser de l'énergie, la sortie de la prise CC et du chargeur de voiture s'éteindra automatiquement après 8 heures de sortie de courant inférieure à 3 watts.
6. Si le produit n'est pas utilisé pendant une période prolongée, il doit être rechargé tous les 3 mois et la capacité de charge doit être maintenue entre 60% et 80%. Veuillez le stocker dans un endroit frais et sec.

Note

Appuyez sur le bouton AC/DC ou USB pour éteindre la sortie. Économisez la capacité de charge en éteignant les sorties d'alimentation lorsqu'elles ne sont pas utilisées.

Qu'est-ce que cela peut apporter

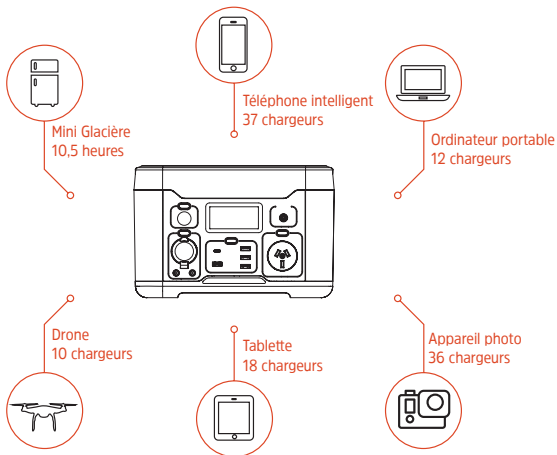

*Les chiffres ci-dessus ne sont que des estimations, basées sur des conditions et des besoins énergétiques moyens des appareils. Les résultats réels varieront en fonction des appareils spécifiques utilisés et des conditions qui prévalent.

Méthode de chargement

Avant d'utiliser ou de ranger le produit, branchez-le sur un chargeur mural jusqu'à ce qu'il soit complètement chargé. L'écran LCD affiche le niveau de charge actuel et lorsqu'il affiche 100%, cela signifie qu'il est entièrement chargé.



Chargeur mural : environ 9-10 heures



Chargeur de voiture : environ 15-16 heures



Panneaux solaires (facultatif) environ 15 heures (selon le temps)

*Les chiffres ci-dessus sont donnés à titre indicatif. Les résultats réels varieront en fonction des conditions.

Spécifications

Capacité de la batterie	34800mAh, 14.8V (515Wh)
Sortie DC	2 x 12V $\overline{=}$ 5A - Total 10A
Sortie AC	230V/50Hz - 500W
Entrée DC	DC12-30V
Sortie chargeur voiture	12V $\overline{=}$ 10A
Sortie USB	3 x 5V $\overline{=}$ 2.4A, 1 x QC3.0, 18W
Entrée/sortie Type-C	PD60W
Onduleur	Onde sinusoïdale pure
Batterie	Lithium-Ion
Températures de fonctionnement	0° ~ 45°
Températures de recharge	0° ~ 45°
Poids	12.3lbs (5.6kg)
Dimensions	10.2 x 6.8 x 6.7in 260 x 172 x 171mm
Garantie	24 mois
Cycles de vie	>800 cycles
Certifications	CE/FCC/UKCA/RoHS/RCM
Particularités	Contrôle de la température Protection contre les surtensions Protection contre les courts-circuits Protection contre les courants forts Protection contre les basses tensions

Avertissement

*Conservez le produit à l'abri de la chaleur ou du froid extrême, ainsi que des objets inflammables ou des endroits humides. Évitez également de laisser tomber, de frapper ou de jeter le produit.

*Veuillez charger complètement votre station d'énergie au moins une fois tous les 3 mois pour éviter de réduire sa durée de vie.

8 Star Energy Pty Ltd | 8 Star Energy ESS Ltd | 8 Star Energy North America Inc

AU - Level 35/477 Collins St, Melbourne VIC 3000 Australia | +69 1300 757 827

EU - The Black Church, St Mary's Place, Dublin D07 P4AX Ireland | +353 1 254 8222

US - 888 Prospect Street, La Jolla, California 92037 | +1 858 888 9255



Cosa c'è nella scatola

1 x Everest 500 1 x cavo di ricarica per auto
1 x adattatore CA 1 x guida utente

Informazioni Importanti

Leggere il manuale d'uso e seguire attentamente tutte le istruzioni prima di utilizzare il prodotto.

1. Non lasciare che i bambini utilizzino questo dispositivo se non sono sempre sotto la stretta sorveglianza di un adulto.
2. Conservare il prodotto in un'area asciutta e ventilata per evitare danni.
3. Scollegare i dispositivi dalla stazione di elettrica quando non vengono utilizzati.
4. Non esporre il prodotto al fuoco o a temperature eccessive.
5. Non smontare il prodotto. Potrebbe causare incendi, esplosioni, folgorazioni, lesioni e rischi imprevedibili.
6. Non utilizzare il prodotto con fili o spine danneggiati o cavi di uscita danneggiati. Potrebbero verificarsi scosse elettriche.

Layout del prodotto

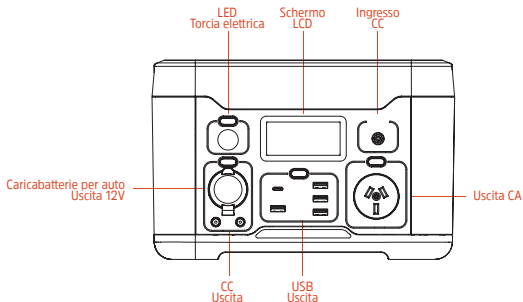

Schermo LCD

Lo schermo LCD visualizza la carica e la scarica. Quando il prodotto è in uso, visualizza l'energia residua.

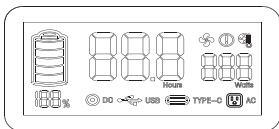

La capacità di carica attuale del prodotto viene visualizzata in percentuale (%).



La stima del tempo di utilizzo rimanente alla potenza attuale



La potenza di uscita totale attuale



Premere DC per la funzione di uscita DC



Premere USB per la funzione di presa USB



Premere USB e inserire il cavo Type-C per la funzione di uscita Type-C



Premere AC per la funzione di presa AC



La ventola è in funzione se la temperatura è superiore a 40°C



Avviso di sovraccarico



Avviso di temperatura dell'inverter. Intervallo di temperatura 90°C~95°C

Torcia LED

Premere una volta per la luce bassa, premere due volte per la luce intensa, premere tre volte per l'SOS, premere quattro volte per spegnere la luce.

Ingresso CC

- Supporta la ricarica dell'adattatore CA
- Supporta la ricarica del caricabatterie da auto
- Supporta la ricarica del pannello solare (12-30V)

Istruzioni

Come utilizzare il prodotto:

1. Collegare i dispositivi e premere il pulsante associato alla presa di uscita selezionata.
2. Quando l'icona della presa appare sullo schermo LCD, la presa di uscita si accende per ricaricare il dispositivo.
3. La presa di uscita CA continua può caricare/alimentare solo dispositivi che funzionano a meno di 500 Watt. Una volta superato questo limite, il prodotto si spegnerà automaticamente.
4. Per risparmiare energia, l'uscita della presa CA si spegne automaticamente dopo 30-45 minuti di potenza inferiore a 2 Watt.
5. Per risparmiare energia, la presa DC e la presa del caricabatterie da auto si spengono automaticamente dopo 8 ore di potenza inferiore a 3 Watt.
6. Se il prodotto non viene utilizzato per un periodo prolungato, deve essere ricaricato ogni 3 mesi e la capacità di carica deve essere mantenuta tra il 60% e l'80%. Conservare in un luogo fresco e asciutto.

Nota

Premere il pulsante AC/DC o USB per spegnere l'uscita. Per risparmiare la capacità di carica, spegnere le uscite di alimentazione quando non vengono utilizzate.

Cosa può alimentare

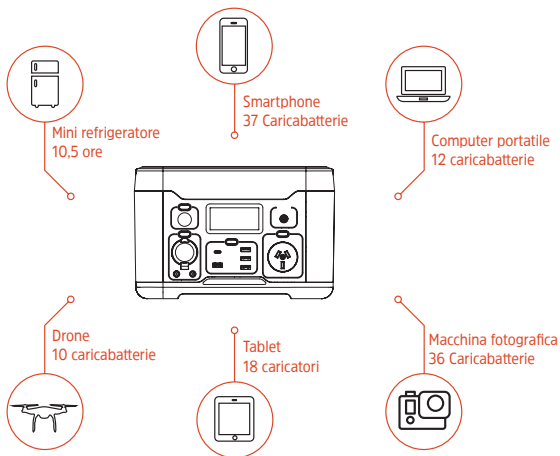

*I dati sopra riportati sono solo stime, basate sui requisiti di potenza e sulle condizioni medie dei dispositivi. I risultati effettivi variano a seconda dei dispositivi specifici utilizzati e delle condizioni prevalenti.

Metodo di ricarica

Prima di utilizzare o conservare il prodotto, collegarlo all'alimentatore a 230V in dotazione fino a quando non è completamente carico. Sullo schermo LCD viene visualizzato il livello di carica attuale e quando viene visualizzato il 100% significa che è completamente carico.



Alimentatore a 230V in dotazione circa 9-10 ore



Caricabatterie da auto circa 15-16 ore



Pannelli solari (opzionali) circa 15 ore (a seconda del tempo)

*I dati sopra riportati sono puramente indicativi. I risultati effettivi variano a seconda delle condizioni.

Specifiche tecniche

Capacità della batteria	34800mAh, 14.8V (515Wh)
Uscita DC	2 x 12V $\overline{=}$ 5A - Total 10A
Uscita AC	230V/50Hz - 500W
Ingresso DC	DC12-30V
Uscita caricabatteria da auto	12V $\overline{=}$ 10A
Uscita USB	3 x 5V $\overline{=}$ 2.4A, 1 x QC3.0, 18W
Ingresso/uscita tipo-C	PD60W
Inverter	Onda sinusoidale pura
Batteria	Lithium-Ion
Temperature di esercizio	0° ~ 45°
Temperature di ricarica	0° ~ 45°
Peso	12.3lbs (5.6kg)
Dimensioni	10.2 x 6.8 x 6.7in 260 x 172 x 171mm
Garanzia	24 mesi
Cicli di vita	>800 cicli
Certificazioni	CE/FCC/UKCA/RoHS/RCM
Caratteristiche speciali	Controllo della temperatura Protezione dalle sovratensioni Protezione da cortocircuito Protezione da alta corrente Protezione da bassa tensione

Avvertenze

*Tenere il prodotto lontano da fonti di calore o freddo estremo, nonché da oggetti infiammabili o luoghi umidi. Evitare inoltre di far cadere, colpire o lanciare il prodotto.

*Si prega di caricare completamente la stazione di alimentazione almeno una volta ogni 3 mesi per evitare di ridurne la durata.

8 Star Energy Pty Ltd | 8 Star Energy ESS Ltd | 8 Star Energy North America Inc

AU - Level 35/477 Collins St, Melbourne VIC 3000 Australia | +69 1300 757 827

EU - The Black Church, St Mary's Place, Dublin D07 P4AX Ireland | +353 1 254 8222

US - 888 Prospect Street, La Jolla, California 92037 | +1 858 888 9255



Qué hay en la caja

- 1 x Everest 500 1 x Cable de carga para el coche
1x Adaptador de CA 1 x Guía del usuario

Información importante

Por favor, lea la guía del usuario y siga todas las instrucciones cuidadosamente antes de usar este producto.

1. No permita que los niños utilicen la central eléctrica a menos que estén bajo la estrecha supervisión de un adulto en todo momento.
2. Por favor, guarde el producto en un lugar seco y ventilado para evitar cualquier daño.
3. Por favor, desconecte los dispositivos de la central eléctrica cuando no los utilice.
4. No exponga el producto al fuego o a temperaturas excesivas.
5. No desmonte el producto. Puede causar fuego, explosión, electrocución, lesiones y riesgos imprevisibles.
6. No utilice el producto con cables o enchufes dañados, ni con cables de salida dañados. Puede provocar una descarga eléctrica.

Disposición del producto

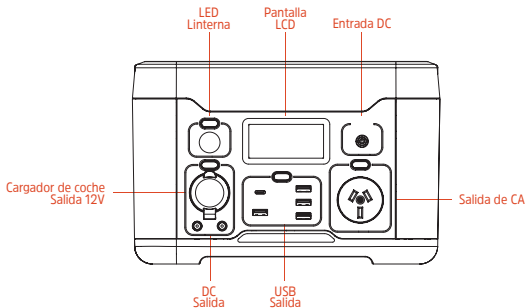

Pantalla LCD

La pantalla LCD mostrará la carga y la descarga. Cuando el producto está en uso, mostrará la energía restante.

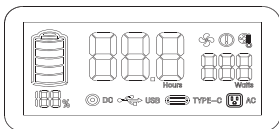

La capacidad de carga actual del producto se muestra en forma de porcentaje (%)



La estimación del tiempo de uso restante con la potencia actual



La potencia total de salida actual



Pulse DC para la función de toma de corriente continua



Pulse USB para la función de toma de corriente USB



Pulse el USB y conecte el cable Type-C para la función de toma de corriente Type-C



Pulse AC para la función de toma de corriente de CA



El ventilador funciona si la temperatura es superior a 40°C



Aviso de sobrecarga



Aviso de temperatura del inversor Rango de temperatura 90°C~95°C

Linterna LED

Pulse una vez para luz baja, pulse dos veces para luz brillante, pulse tres veces para SOS, pulse cuatro veces para apagar la luz.

Entrada DC

- Admite la carga del adaptador de CA
- Admite la carga de un cargador de coche
- Admite la carga de paneles solares (12-30V)

Instrucciones

Cómo utilizar el producto:

1. Enchufe sus dispositivos y pulse el botón asociado a la toma de salida seleccionada.
2. Cuando el icono de la toma de corriente aparezca en la pantalla LCD, la toma de corriente de salida se encenderá para cargar su dispositivo.
3. La salida continua de CA sólo puede cargar/alimentar dispositivos que funcionen a menos de 500 vatios. Una vez superado este límite, el producto se apagará automáticamente.
4. Para ahorrar energía, la salida de CA se apagará automáticamente después de 30-45 minutos de salida de energía de menos de 2 vatios.
5. Para ahorrar energía, la salida de CC y la salida del cargador de coche se apagarán automáticamente después de 8 horas de salida de energía de menos de 3 vatios.
6. Si el producto no se utiliza durante un período prolongado, debe recargarse cada 3 meses y mantener la capacidad de carga entre el 60% y el 80%. Por favor, guárdelo en un lugar fresco y seco.

Nota

Pulse el botón AC/DC o USB para apagar la salida. Ahorre capacidad de carga apagando las salidas de energía cuando no las utilice.

¿Qué puede impulsar?

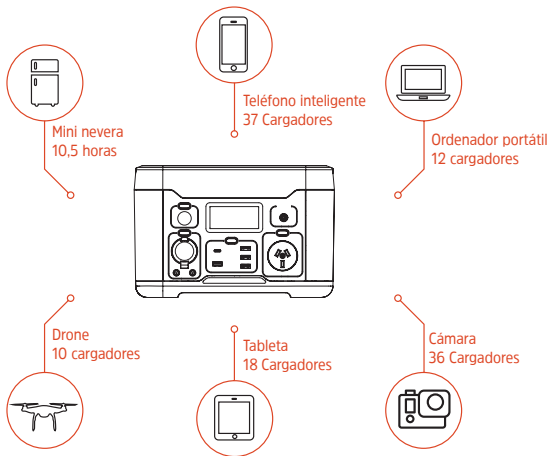

*Las cifras anteriores son sólo estimaciones, basadas en los requisitos y condiciones medias de potencia de los dispositivos. Los resultados reales variarán en función de los dispositivos específicos utilizados y de las condiciones imperantes.

Método de carga

Antes de utilizar o guardar el producto, conéctelo a un cargador de pared hasta que esté completamente cargado. La pantalla LCD mostrará el cargador actual y cuando muestre el 100% significa que está completamente cargado.



Cargador de pared alrededor de 9-10 horas



Cargador de coche alrededor de 15-16 horas



Paneles solares (opcional) unas 15 horas (dependiendo del tiempo)

*Las cifras anteriores son meramente indicativas. Los resultados reales variarán en función de las condiciones.

Especificaciones

Capacidad de la batería	34800mAh, 14.8V (515Wh)
Salida de CC	2 x 12V $\overline{=}$ 5A - Total 10A
Salida de CA	230V/50Hz - 500W
Entrada de CC	DC12-30V
Salida del cargador de coche	12V $\overline{=}$ 10A
Salida USB	3 x 5V $\overline{=}$ 2.4A, 1 x QC3.0, 18W
Entrada/salida tipo C	PD60W
Inversor	Onda sinusoidal pura
Batería	Lithium-Ion
Temperaturas de funcionamiento	0° ~ 45°
Temperaturas de recarga	0° ~ 45°
Peso	12.3lbs (5.6kg)
Dimensiones	10.2 x 6.8 x 6.7in 260 x 172 x 171mm
Garantía	24 meses
Ciclos de vida	>800 ciclos
Certificaciones	CE/FCC/UKCA/RoHS/RCM
Características especiales	Control de la temperatura Protección contra sobretensiones Protección contra cortocircuitos Protección de alta corriente Protección de baja tensión

Advertencia

*Mantenga el producto alejado del calor o el frío extremos, así como de cualquier elemento inflamable o lugares húmedos. Evite también dejar caer, golpear o lanzar el producto.

*Por favor, cargue completamente su central al menos una vez cada 3 meses para evitar acortar su vida útil.

8 Star Energy Pty Ltd | 8 Star Energy ESS Ltd | 8 Star Energy North America Inc

AU - Level 35/477 Collins St, Melbourne VIC 3000 Australia | +69 1300 757 827

EU - The Black Church, St Mary's Place, Dublin D07 P4AX Ireland | +353 1 254 8222

US - 888 Prospect Street, La Jolla, California 92037 | +1 858 888 9255



Der Inhalt der Box

1 x Everest 500 1 x Autoladekabel
1 x Netzadapter 1 x Benutzerhandbuch

Wichtige Informationen

Bitte lesen Sie das Benutzerhandbuch und befolgen Sie alle Anweisungen sorgfältig, bevor Sie dieses Produkt verwenden.

1. Lassen Sie Kinder das Power Station nicht benutzen, wenn sie nicht ständig von einem Erwachsenen beaufsichtigt werden.
2. Bitte lagern Sie das Produkt an einem trockenen und belüfteten Ort, um Schäden zu vermeiden.
3. Trennen Sie die Geräte von der Stromquelle, wenn Sie sie nicht benutzen.
4. Setzen Sie das Produkt keinem Feuer oder übermäßigen Temperaturen aus.
5. Nehmen Sie das Produkt nicht auseinander. Dies kann zu Bränden, Explosionen, Stromschlägen, Verletzungen und unvorhersehbaren Risiken führen.
6. Verwenden Sie das Produkt nicht mit beschädigten Kabeln oder Steckern oder beschädigten Ausgangskabeln. Dies kann zu einem elektrischen Schlag führen.

Produkt-Layout

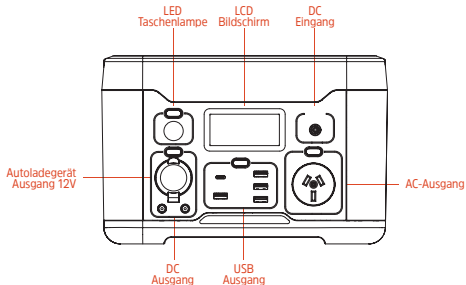

LCD-Bildschirm

Auf dem LCD-Bildschirm werden Ladung und Entladung angezeigt. Wenn das Produkt in Gebrauch ist, zeigt es die verbleibende Leistung an.

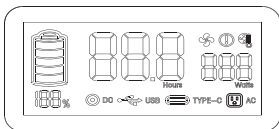

Die aktuelle Ladekapazität des Produkts wird in Prozent (%) angezeigt



Die geschätzte verbleibende Nutzungszeit bei aktueller Leistungsabgabe



Die aktuelle Gesamtausgangsleistung



DC Drücken Sie DC für die Funktion DC-Steckdose



USB Drücken Sie USB für die Funktion der USB-Steckdose



Drücken Sie USB und stecken Sie das Typ-C-Kabel für die Typ-C-Steckdosenfunktion ein



AC Drücken Sie AC für die AC-Steckdosenfunktion



Der Ventilator arbeitet, wenn die Temperatur über 40°C liegt.



Überlastungswarnung



Inverter temperature warning of the inverter. Temperature range 90°C~95°C

LED-Taschenlampe

Einmal drücken für schwaches Licht, zweimal drücken für helles Licht, dreimal drücken für SOS, viermal drücken zum Ausschalten des Lichts.

DC-Eingang

- Unterstützt das Laden mit einem AC-Adapter
- Unterstützt das Aufladen mit einem Autoladegerät
- Unterstützt das Aufladen mit einem Solarpanel (12-30V)

Anweisungen

So verwenden Sie das Produkt:

1. Schließen Sie Ihre Geräte an und drücken Sie die Taste, die dem gewählten Ausgang zugeordnet ist.
2. Wenn das Steckdosensymbol auf dem LCD-Bildschirm erscheint, schaltet sich die Ausgangssteckdose zum Laden Ihres Geräts ein.
3. Die Dauerwechselstrom-Ausgangssteckdose kann nur Geräte mit einer Leistung von weniger als 500 Watt aufladen/betreiben. Sobald dieser Grenzwert überschritten wird, schaltet sich das Gerät automatisch aus.
4. Um Strom zu sparen, schaltet sich der AC-Ausgang nach 30-45 Minuten mit einer Leistung von weniger als 2 Watt automatisch ab.
5. Um Strom zu sparen, schalten sich der Gleichstromausgang und der Autoladeausgang nach 8 Stunden mit einer Leistung von weniger als 3 Watt automatisch aus.
6. Wenn das Produkt über einen längeren Zeitraum nicht benutzt wird, sollte es alle 3 Monate aufgeladen werden, wobei die Ladekapazität zwischen 60 % und 80 % gehalten werden sollte. Bitte lagern Sie es an einem kühlen und trockenen Ort.

Hinweis

Drücken Sie die AC/DC- oder USB-Taste, um den Ausgang auszuschalten. Sparen Sie Ladekapazität, indem Sie die Stromausgänge ausschalten, wenn Sie sie nicht benutzen.

Was kann sie leisten

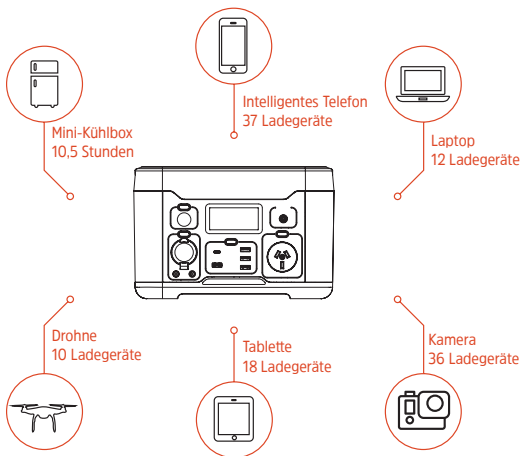

*Die oben genannten Zahlen sind nur Schätzungen, die auf dem durchschnittlichen Leistungsbedarf der Geräte und den Bedingungen beruhen. Die tatsächlichen Ergebnisse können je nach den verwendeten Geräten und den vorherrschenden Bedingungen variieren.

Aufladeverfahren

Schließen Sie das Produkt vor der Verwendung oder Lagerung an ein Wandladegerät an, bis es vollständig aufgeladen ist. Der LCD-Bildschirm zeigt den aktuellen Ladezustand an. Wenn er 100 % anzeigt, bedeutet dies, dass das Gerät vollständig aufgeladen ist.



Wandladegerät ca. 9-10 Stunden



Autoladegerät ca. 15-16 Stunden



Sonnenkollektoren (optional) ca. 15 Stunden (je nach Wetterlage)

*Die oben genannten Zahlen sind nur Richtwerte. Die tatsächlichen Ergebnisse können je nach Bedingungen variieren.

Spezifikationen

Kapazität der Batterie	34800mAh, 14.8V (515Wh)
DC-Ausgang	2 x 12V $\overline{=}$ 5A - Total 10A
AC-Ausgang	230V/50Hz - 500W
DC-Eingang	DC12-30V
Autoladegerät-Ausgang	12V $\overline{=}$ 10A
USB-Ausgang	3 x 5V $\overline{=}$ 2.4A, 1 x QC3.0, 18W
Typ-C Eingang/Ausgang	PD60W
Wechselrichter	Reine Sinuswelle
Akku	Lithium-Ion
Betriebstemperaturen	0° ~ 45°
Temperaturen beim Aufladen	0° ~ 45°
Gewicht	12.3lbs (5.6kg)
Abmessungen	10.2 x 6.8 x 6.7in 260 x 172 x 171mm
Garantie	24 Monate
Lebenszyklen	>800 Zyklen
Zertifizierungen	CE/FCC/UKCA/RoHS/RCM
Besondere Merkmale	Temperaturkontrolle Überspannungsschutz Kurzschlusschutz Hochstromschutz Niederspannungsschutz



Warnung

*Halten Sie das Gerät von extremer Hitze oder Kälte sowie von brennbaren Gegenständen oder feuchten Orten fern. Vermeiden Sie außerdem, das Produkt fallen zu lassen, zu schlagen oder zu werfen.

*Bitte laden Sie Ihr Power Station mindestens einmal alle 3 Monate vollständig auf, um eine Verkürzung der Lebensdauer zu vermeiden.

8 Star Energy Pty Ltd | 8 Star Energy ESS Ltd | 8 Star Energy North America Inc

AU - Level 35/477 Collins St, Melbourne VIC 3000 Australia | +69 1300 757 827

EU - The Black Church, St Mary's Place, Dublin D07 P4AX Ireland | +353 1 254 8222

US - 888 Prospect Street, La Jolla, California 92037 | +1 858 888 9255



Wat zit er in de doos

1 x Everest 500 1 x Autolaadkabel
1 x AC-adapter 1 x Gebruikershandleiding

Belangrijke informatie

Lees de gebruikershandleiding en volg alle instructies zorgvuldig op voordat u dit product gebruikt.

1. Laat kinderen het krachtstation niet gebruiken, tenzij ze te allen tijde onder nauwlettend toezicht van een volwassene staan.
2. Bewaar het product in een droge en geventileerde ruimte om schade te voorkomen.
3. Koppel apparaten los van de centrale wanneer ze niet worden gebruikt.
4. Stel het product niet bloot aan vuur of te hoge temperaturen.
5. Haal het product niet uit elkaar. Dit kan brand, explosie, elektrocutie, letsel en onvoorspelbare risico's veroorzaken.
6. Gebruik het product niet met beschadigde draden of stekkers, of beschadigde uitgangskabels. Dit kan elektrische schokken veroorzaken.

Productindeling

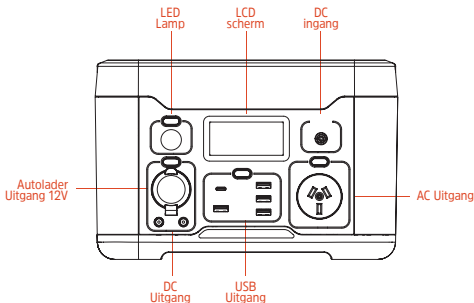

LCD-scherm

Het LCD scherm toont de lading en ontlading. Wanneer het product in gebruik is, zal het de resterende macht tonen.

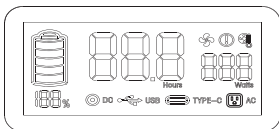

De huidige laadcapaciteit van het product wordt weergegeven als een percentage (%)



De geschatte resterende gebruikstijd bij het huidige uitgangsvermogen



Het huidige totale uitgangsvermogen



DC Druk op DC voor de DC-uitgangsfunctie



USB Druk op USB voor de USB-uitgangsfunctie



Druk op USB en sluit Type-C kabel aan voor Type-C uitlaatfunctie



AC Druk op AC voor de AC-uitgangsfunctie



De ventilator werkt als de temperatuur hoger is dan 40°C



Waarschuwing voor overbelasting



Temperatuurwaarschuwing van de omvormer. Temperatuurbereik 90°C~95°C

LED-lamp

Druk eenmaal voor weinig licht, druk tweemaal voor fel licht, druk driemaal voor SOS, druk viermaal om het licht uit te schakelen.

DC-ingang

- Ondersteunt AC adapter opladen
- Ondersteunt autolader opladen
- Ondersteunt zonnepaneel opladen (12-30V)

Instructies

Hoe het product te gebruiken:

1. Sluit uw apparaten aan en druk op de knop die bij de geselecteerde uitgang hoort.
2. Wanneer het stopcontactpictogram op het LCD-scherm verschijnt, wordt het stopcontact ingeschakeld voor het opladen van uw apparaat.
3. De continue wisselstroomuitgang kan alleen apparaten opladen/voeden die minder dan 500 Watt verbruiken. Zodra deze limiet wordt overschreden, wordt het product automatisch uitgeschakeld.
4. Om stroom te besparen, wordt de AC-uitgang automatisch uitgeschakeld na 30-45 minuten met een vermogen van minder dan 2 Watt.
5. Om stroom te besparen worden de DC-uitgang en de autolader automatisch uitgeschakeld na 8 uur stroomafgifte van minder dan 3 Watt.
6. Als het product gedurende langere tijd niet wordt gebruikt, moet het om de 3 maanden opnieuw worden opgeladen en moet de laadcapaciteit tussen 60% en 80% worden gehouden. Gelieve te bewaren op een koele en droge plaats.

Opmerking

Druk op de AC/DC of USB knop om de uitgang uit te schakelen. Spaar de laadcapaciteit door de uitgangen uit te schakelen wanneer u ze niet gebruikt.

Laadvermogen

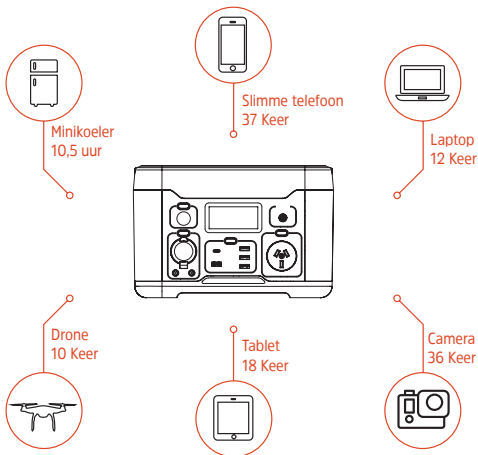

*De bovenstaande cijfers zijn slechts schattingen, gebaseerd op gemiddelde stroomvereisten en omstandigheden. De werkelijke resultaten zullen variëren, afhankelijk van de gebruikte specifieke apparaten en de heersende omstandigheden.

Laadmethode

Voordat u het product gebruikt of opbergt, sluit u het product aan op een muurlader totdat het volledig is opgeladen. Het LCD scherm zal de huidige lader weergeven en wanneer het 100% weergeeft betekent dit dat het volledig is opgeladen.



Wandoplader ongeveer 9-10 uur



Autolader ongeveer 15-16 uur



Zonnepanelen (optioneel) ongeveer 15 uur (afhankelijk van het weer)

*Bovenstaande cijfers zijn slechts indicatief. De werkelijke resultaten zullen variëren, afhankelijk van de omstandigheden.

Specificaties

Batterijcapaciteit	34800mAh, 14.8V (515Wh)
DC uitgang	2 x 12V $\overline{=}$ 5A - Total 10A
AC-uitgang	230V/50Hz - 500W
DC-ingang	DC12-30V
Uitgang autolader	12V $\overline{=}$ 10A
USB-uitgang	3 x 5V $\overline{=}$ 2.4A, 1 x QC3.0, 18W
Type-C ingang/uitgang	PD60W
Omvormer	Zuivere sinusgolf
Batterij	Lithium-Ion
Bedrijfstemperaturen	0° ~ 45°
Oplaadtemperaturen	0° ~ 45°
Gewicht	12.3lbs (5.6kg)
Afmetingen	10.2 x 6.8 x 6.7in 260 x 172 x 171mm
Garantie	24 maanden
Levensduur	>800 cycli
Certificeringen	CE/FCC/UKCA/RoHS/RCM
Speciale kenmerken	Temperatuurregeling Overspanningsbeveiliging Bescherming tegen kortsluiting Bescherming tegen hoge stroom Bescherming tegen laagspanning

Waarschuwing

*Bewaar het product uit de buurt van extreme hitte of koude, en van brandbare voorwerpen of vochtige plaatsen. Vermijd ook het laten vallen, slaan of gooien van het product.

*Laad uw centrale ten minste eenmaal per 3 maanden volledig op om te voorkomen dat de levensduur wordt verkort.

8 Star Energy Pty Ltd | 8 Star Energy ESS Ltd | 8 Star Energy North America Inc

AU - Level 35/477 Collins St, Melbourne VIC 3000 Australia | +69 1300 757 827

EU - The Black Church, St Mary's Place, Dublin D07 P4AX Ireland | +353 1 254 8222

US - 888 Prospect Street, La Jolla, California 92037 | +1 858 888 9255



Energizer[®]
Hard Case
PROFESSIONAL