

Kurzanleitung zur Installation

1. Erforderliche Werkzeuge

Für die Installation von Main Batterie und Sub Batterie werden folgende Werkzeuge benötigt.



2. Stückliste

Für Sub Batterie:



Für Main Batterie:

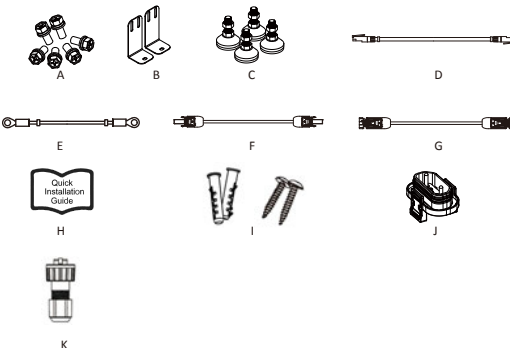

3. Batteriemodule

Für Sub Batterie:

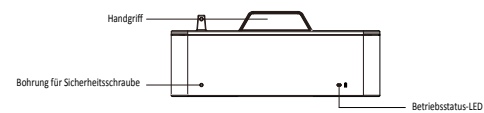

Für Main Batterie:

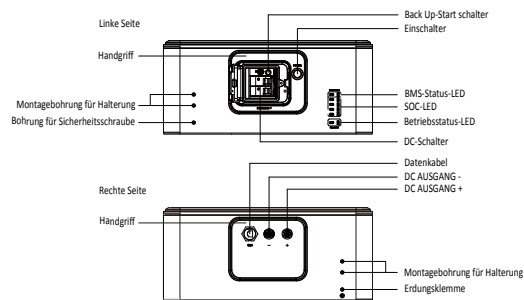

4. Installationsschritte

Schritt 1

Installieren Sie die vier Standfüsse, stellen Sie das Batteriemodul auf den Boden und richten Sie es auf die Höhe aus. Verwenden Sie nach der Installation der Standfüsse eine Wasserwaage, um die Nivellierung überprüfen. Setzen Sie die wasserdichte Abdeckung (Element J) in den Boden der Batterie ein und verriegeln Sie sie mit dem Clip.

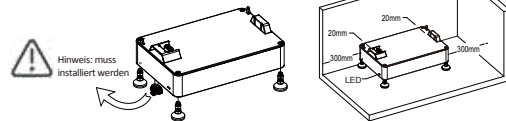

Schritt 3

Stapeln Sie die Batterien übereinander.

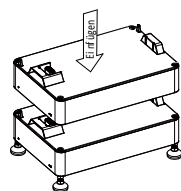

Schritt 5

Markieren Sie die Wand durch das Loch in der Halterung.

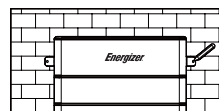

Schritt 7

Nachdem Sie Main Batterie wieder aufgesteckt haben, befestigen Sie die Batterie an der Wand.

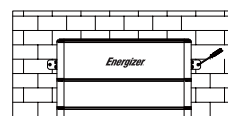

Schritt 2

Stellen Sie die Batterie 20 mm von der Wand weg auf. Hinweis: Achten Sie darauf, dass sich die Betriebsstatus-LED auf der linken Seite befindet, wenn Sie das Batteriemodell betrachten.

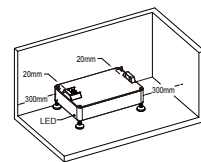

Schritt 4

Bringen Sie die beiden Befestigungsbügel (Element B) in der Nähe der Wand an und montieren Sie sie auf beiden Seiten der Batterie.

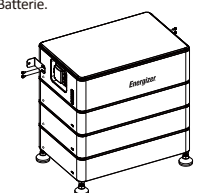

Schritt 6

Entfernen Sie die Main Batterie. Bohren Sie die Löcher mit einer Bohrmaschine, stellen Sie sicher, die Löcher mindestens 50 mm tief sind, und stecken die Dübel in die Bohrungen (Element I).

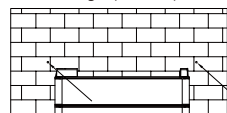

Schritt 8

Schrauben Sie die Winkel fest und verbinden die Winkel mit der Batterie. Jetzt ist die Installation abgeschlossen (Element A).

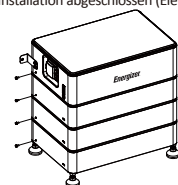

Hinweis: Bitte stellen Sie sicher das jedes System mindestens 1 x Main Batterie und 2 Sub Batterien hat.

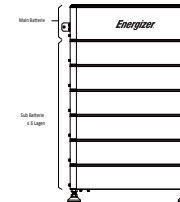

5. Verdrahtungsschritte

A: Schließen Sie den Wechselrichter an, um sicherzustellen, dass die Verdrahtung korrekt ist, wie in der Abbildung unten dargestellt.

Hinweis: Die Verdrahtung des Wechselrichters entnehmen Sie bitte dem Benutzerhandbuch des Wechselrichters.

Für die Verwendung im Freien verwenden Sie bitte (Element K) und gehen wie folgt vor:

Schritt 1: Bereiten Sie ein Standard-Netzwerkkabel und einen Kabelstecker vor und führen Sie das Netzwerkkabel durch den Kabelstecker.

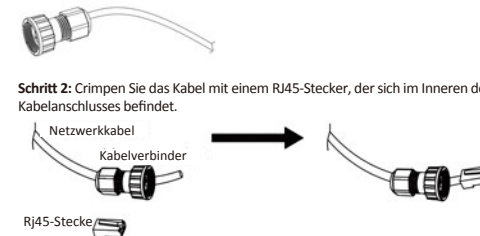

Schritt 2: Crimpen Sie das Kabel mit einem RJ45-Stecker, der sich im Inneren des Kabelanschlusses befindet.

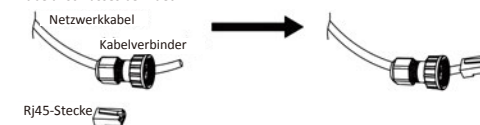

Bei Verwendung in Innenräumen verwenden Sie bitte (Element D).

Schritt 3: Stecken Sie den Kabelstecker in den BMS-Anschluss an der Unterseite des Wechselrichters und schrauben Sie ihn fest.

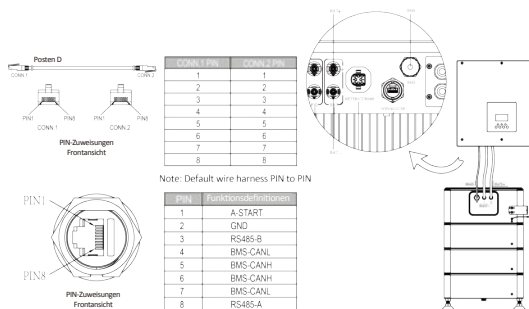

B: Schließen Sie das Erdungskabel an, um sicherzustellen, dass alle Batterien geerdet sind. Die Verdrahtung muss in der unten gezeigten Reihenfolge angeschlossen werden.

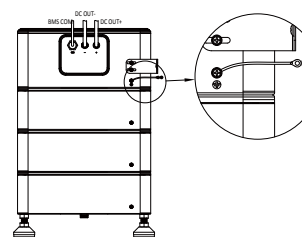

6. Einschalt Reihenfolge

Main Batterie:

- Normaler Modus: Wenn PV und Netzanschluss vorhanden sind, schalten Sie zuerst den DC-Schalter ein und drücken Sie dann die Taste "POWER".
- Schwarzstart: Wenn keine PV-Anlage und kein Netzzugang vorhanden ist, schalten Sie zuerst den DC-Schalter ein, drücken Sie dann die Taste "POWER", halten Sie die Taste "B-Start" gedrückt und lassen Sie sie nach 10 Sekunden wieder los.

Schritte zum Start:

Schalten Sie den DC-Schalter ein und drücken Sie den POWER-Schalter, zuerst leuchtet die Master-LED, einmal auf, dann leuchtet die BMS-Status-LED für 0,5s auf, die Betriebsstatus-LED leuchtet gleichzeitig für, 1s auf, das bedeutet, dass das System normal funktioniert.

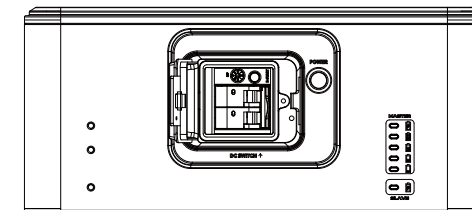

Scannen Sie den QR-Code für das Benutzerhandbuch.